



МИАССМЕБЕЛЬ

Набор (комплект)  
мебели для комнат «Флориана»  
Мебель для гостиной



Партия №

EAC

Цвет:

## Витрина 3-х дверная с ящиками.

Инструкция по сборке,  
уходу и эксплуатации

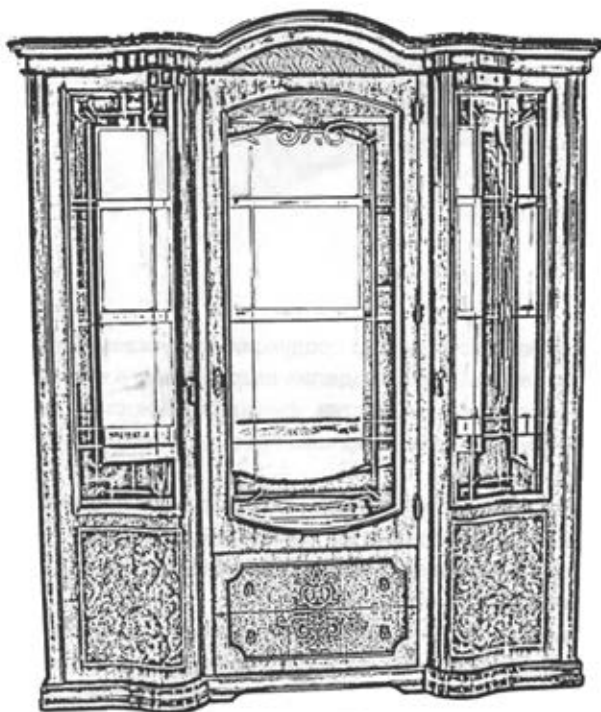

Предприятие-изготовитель:  
ЗАО «Миассмебель», Россия, 456303,  
Челябинская обл., г. Миасс, ул. 60 лет Октября, 13

## Габаритные размеры изделия 2165X1834X576



Благодарим Вас за выбор продукции, выпускаемой под торговой маркой "Миассмебель". Наши изделия разработаны в соответствии с высокими требованиями качества, функциональности и дизайна. Мы уверены, что Вы будете довольны приобретением нового изделия от нашей фирмы.

Перед началом сборки изделия внимательно прочитайте данную инструкцию, в которой содержится полная информация о последовательности сборки, а также рекомендации по правильной эксплуатации и уходу за ним.

Изготовитель оставляет за собой право совершенствования конструкции изделия, замены лицевой фурнитуры на более современную без внесения изменений в настоящую инструкцию, так как предприятие постоянно работает над улучшением выпускаемой продукции.

## Общие рекомендации по сборке

**Вы имеете дело с деталями с глянцевой отделкой.  
Будьте аккуратны при сборке изделия!!!**

Для удобства, рекомендуем производить сборку изделия вдвоем. Для сборки необходимо иметь молоток и отвертки с крестообразным и с прямым шлицем.

Перед началом сборки рекомендуем Вам проверить наличие деталей, фурнитуры и метизов по маркировочной этикетке и комплекточной ведомости (см. Спецификацию деталей по пакетам и Спецификацию фурнитуры и метизов).

Во избежание повреждения деталей, сборку необходимо производить аккуратно, на прокладочном материале (энергофлексе).

Пользоваться молотком необходимо через мягкую прокладку или деревянный брусок.











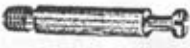













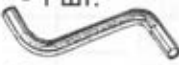

В процессе сборки изделия будьте осторожны и внимательны, соблюдайте меры предосторожности при использовании молотка и других инструментов. Установку саморезов, шурупов, винтов, (метизов) необходимо производить при помощи отвертки, закручивая по часовой стрелке.

## Спецификация деталей по пакетам

№ пакета	N детали	Наименование	Размер, мм	Кол-во
06-1	03/04	Стенка вертикальная ( <i>левая / правая</i> )	1896x443	1/1
06-2	02	Цоколь (в сборе)	1760x544	1
	10	Стенка горизонтальная	1678x395	1
06-3	01	Карниз (в сборе)	1834x576	1
06-4	18.02/18.03	Боковая стенка ящика ( <i>левая/правая</i> )	353x150	2/2
	18.04	Задняя стенка ящика	550x150	2
	18.05	Дно ящика	561x343	2
	06.01/06.02	Стенка вертикальная ( <i>левая/правая</i> )	300x390	1/1
	06.03	Планка вертикальная	592x240	1
	06.04	Планка горизонтальная	592x70	3
06-5	08	Стенка задняя	1905x433	2
06-6	09	Стенка задняя с зеркалом	1905x755	1
	07.01	Дверь центральная правая	1484x650	1
	18.11/19.11	Передняя стенка ящика ( <i>верхняя/нижняя</i> )	650x200	1/1
06-7	13/14	Дверь гнутоклееная ( <i>левая/правая</i> )	1890x491	1/1
06-8	05	Колонка ( <i>левая</i> )	1895x75	1
	06	Колонка ( <i>правая</i> )	1895x75	1
	07	Колонка	1895x42	1
06-9	11	Полка стеклянная	786x376	3
06-10	12	Полка стеклянная	446x443	6

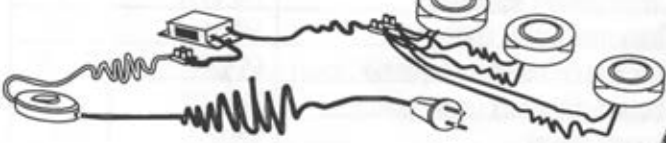
Фурнитура	1 комплект.
Всего мест	11 мест

# Спецификация фурнитуры и метизов

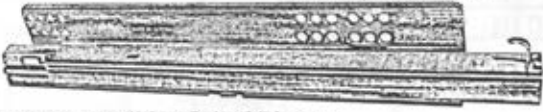
 <p>Винт соединительный -20 шт.</p>	 <p>Эксцентрик (на 19мм) -12 шт.</p>	 <p>Эксцентрик (на 16мм) -8 шт.</p>	 <p>Заглушка - 20 шт.</p>	 <p>Шкант- 6x30 - 20 шт.</p>  <p>Шкант- 8x30 - 6 шт.</p>
 <p>Ручка-серьга - 2 шт.</p>  <p>Ручка-кнопка =4 шт.</p>	<p>Шайба - 6 шт.</p>  <p>Винт M4x25 - 6 шт.</p> 	<p>Кисть декоративная "Comfigur" - 1 шт.</p>  <p>Ключ "Besana" - 1 шт.</p> 	 <p>Цепочка декоративная 3 шт..</p> <p>Саморез 3x13 "золото" - 34 шт.</p> 	
 <p>Винт с плоской головкой и шестигранным гнездом - 6 шт.</p> <p>Ключ "Dresselhaus" - 1 шт.</p>   <p>Винт 6x25" Dresselhaus" - 4 шт.</p>	 <p>Магнитная защелка - 4 шт.</p> <p>Шуруп 3x13 8 шт.</p>   <p>Ввинчиваемый дубель - 8 шт.</p>	 <p>Ограничитель хода двери для замка - 2 шт.</p>  <p>Полкодержатель -36 шт.</p>	<p>Заглушка = 14шт</p> <p>Евровинт =14шт.</p>  <p>Соединитель задней стенки - 18 шт.</p> 	
 <p>Светильники с трансформатором -1 компл.</p>  <p>Пластикосоединитель - 4 шт.</p>	<p>Механизм крепления ящика правый/левый 2 к-та</p>   <p>Винт 6,3x10 =8шт.</p>   <p>Направляющие "Marc" L=350 mm 2 к-та</p>			

## Порядок установки крепежной фурнитуры.

### Соединение деталей с помощью евровинтов.

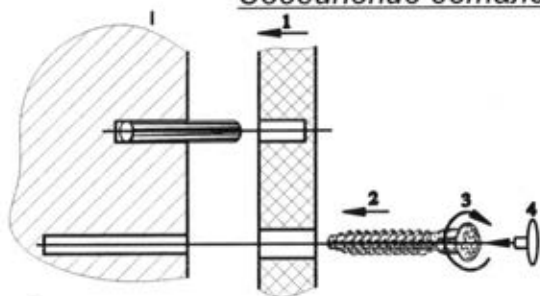

### Монтаж деталей с помощью эксцентриковой стяжки.

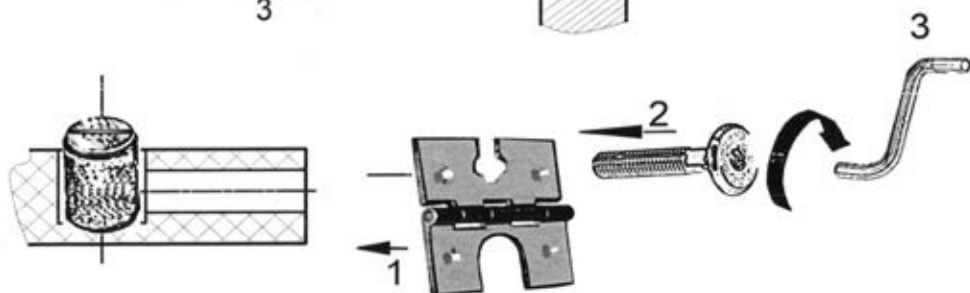
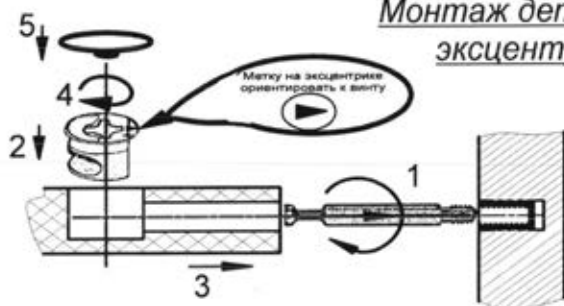

### Монтаж колонок с помощью внутренней стяжки.

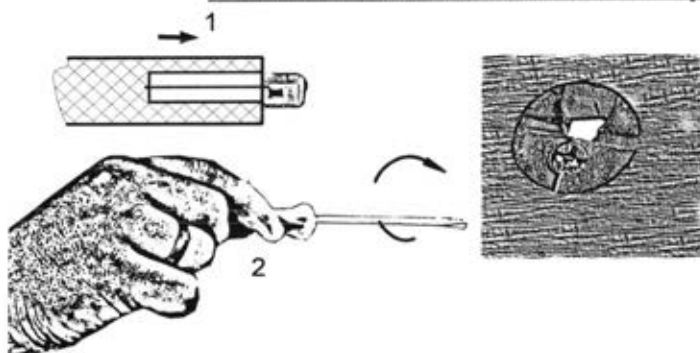

Установить на цоколь 02 6 соединительных винтов.

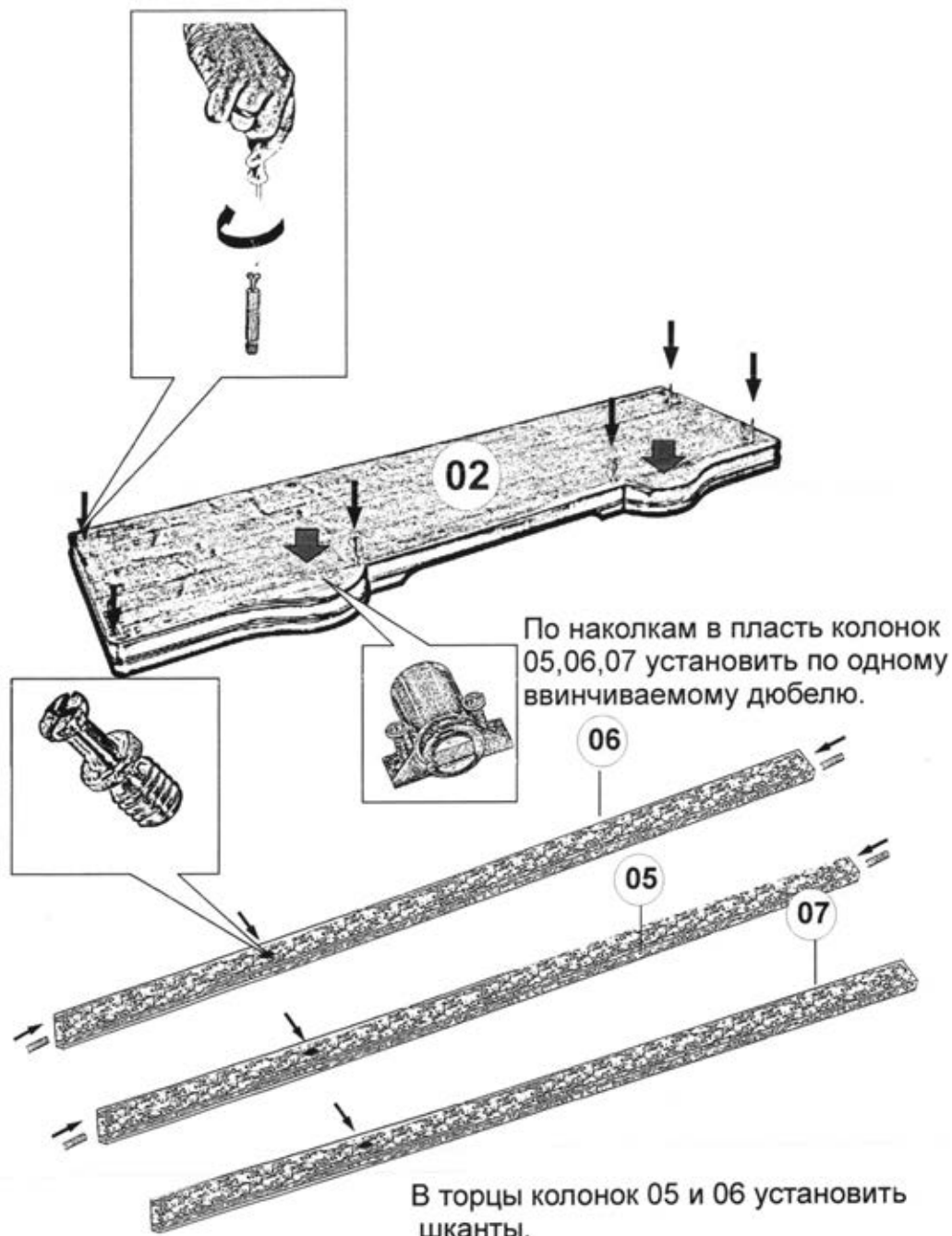

## Оборудование вертикальных стенок 03, 04.

В кромки вертикальных стенок 03 и 04 установить шканты..

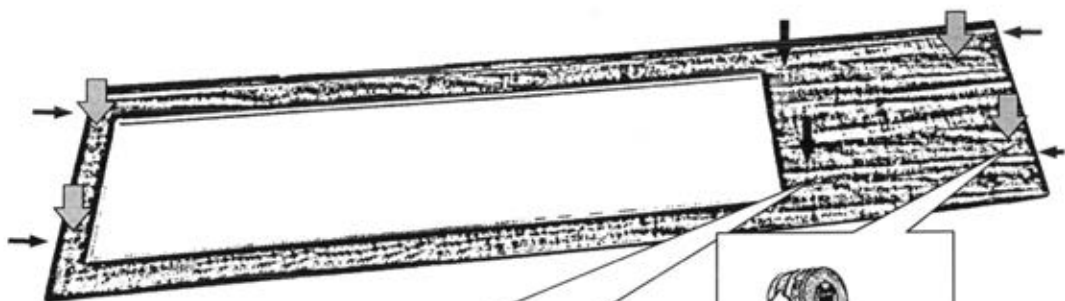

В пласти вертикальных стенок 03 и 04 установить по 2 дюбеля и зафиксировать их при помощи отвертки по часовой стрелке до упора.



Установить 4 эксцентрика.



Установить стенку вертикальную 03 на соединительные винты цоколя 02 и зафиксировать при помощи эксцентриковой стяжки.

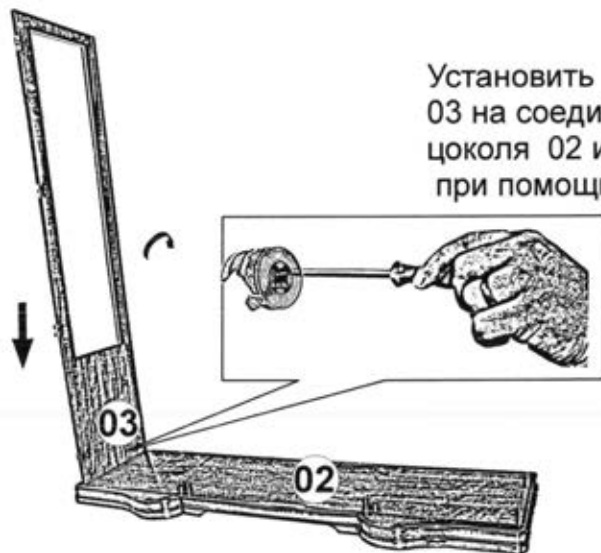

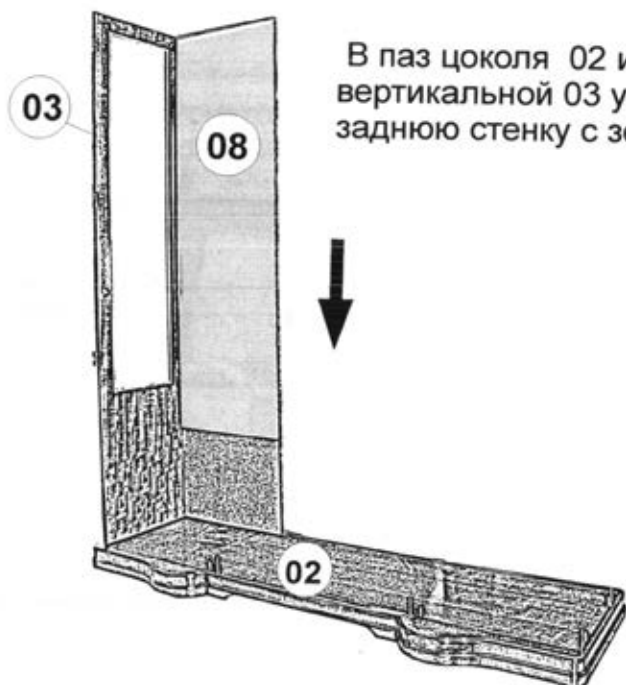

В паз цоколя 02 и стенки вертикальной 03 установить заднюю стенку с зеркалом 08 .

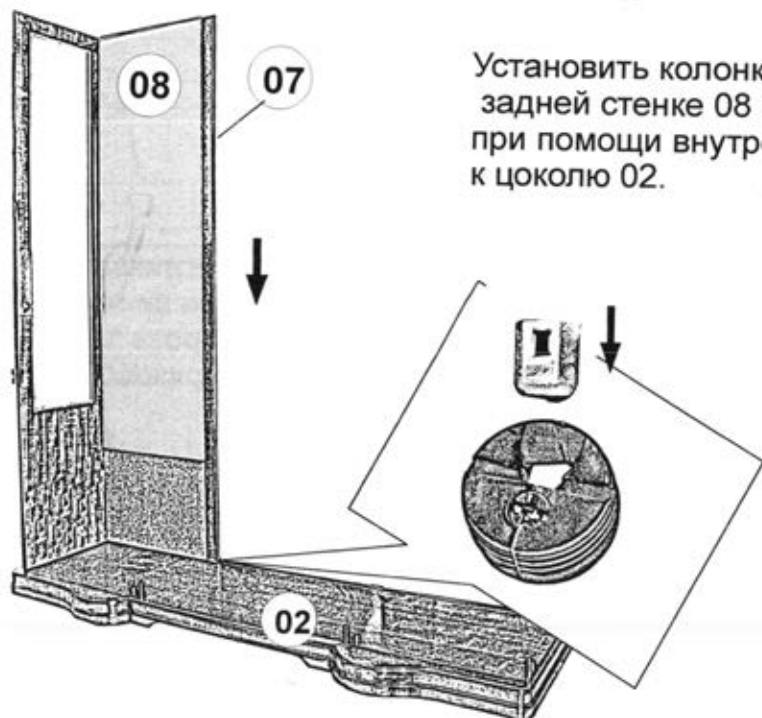

Установить колонку 07 пазом к задней стенке 08 и закрепить ее при помощи внутренней стяжки к цоколю 02.



В паз цоколя 02 и колонки 07 установить заднюю стенку с зеркалом 09.

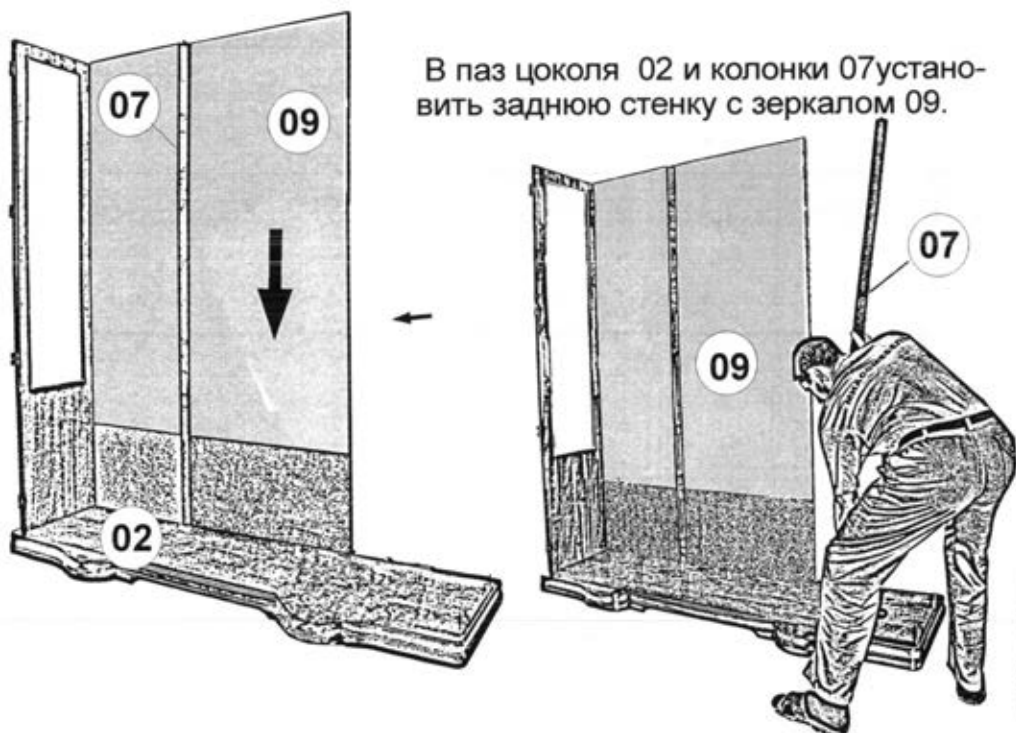

Установить колонку 07 пазом к задней стенке 09 и закрепить ее при помощи внутренней стяжки к цоколю 02.

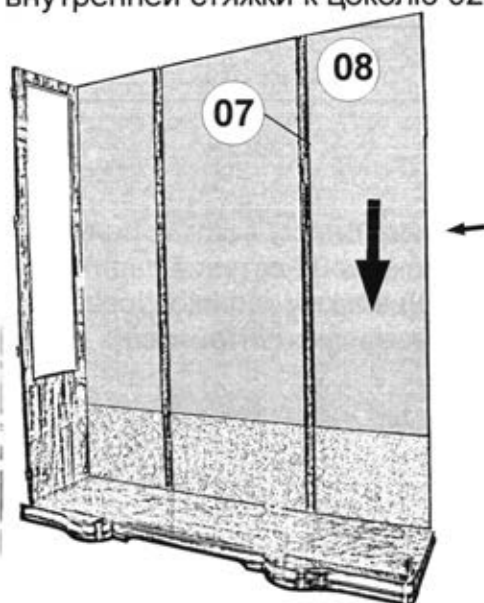

В паз цоколя 02 и колонки 07 установить заднюю стенку с зеркалом 08.

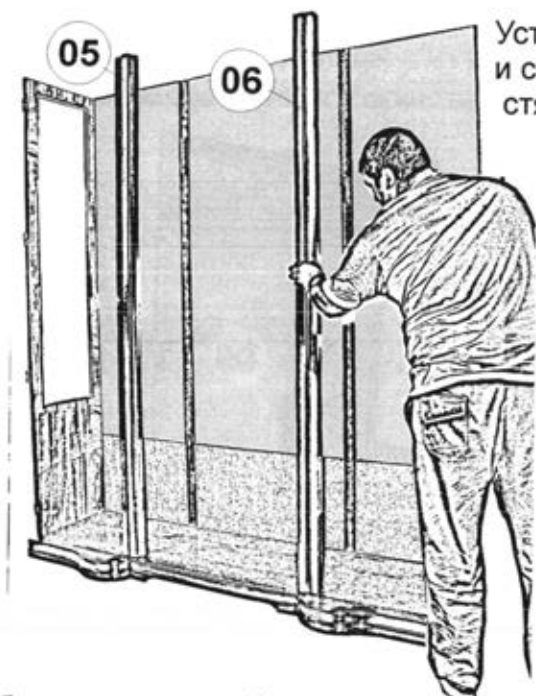

Установить колонки 05 и 06 и соединить на эксцентриковую стяжку к цоколю 02.

Обратить особое внимание, что колонка 06, оборудованная декоративными петлями, должна быть справа.

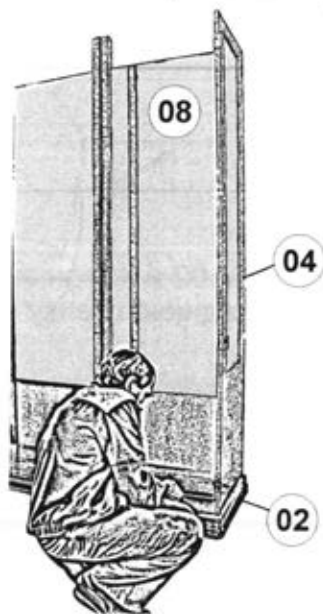

Установить стенку вертикальную 04 на цоколь 02 вставив заднюю стенку 08 в паз и зафиксировать при помощи эксцентриковой стяжки.

Установить упор замка.  
Закрутить его по часовой  
стрелке при помощи  
отвертки .

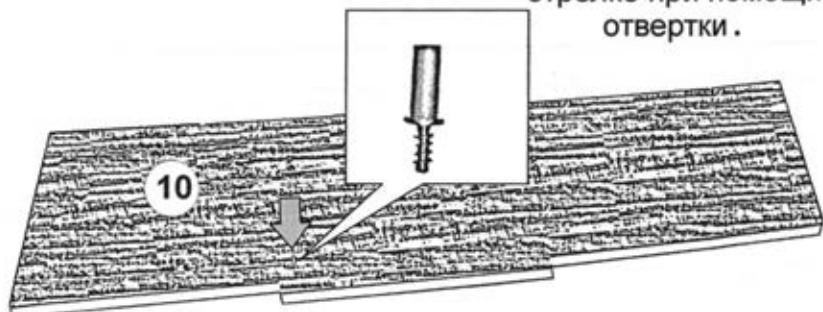

Через верх конструкции аккуратно  
установить стенку горизонтальную 10.

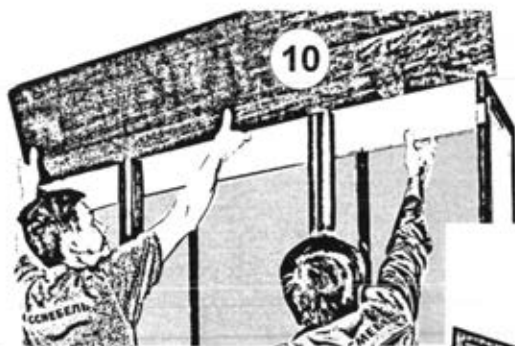

Зафиксировать стенку 10  
к собранной конструкции  
на эксцентрики..

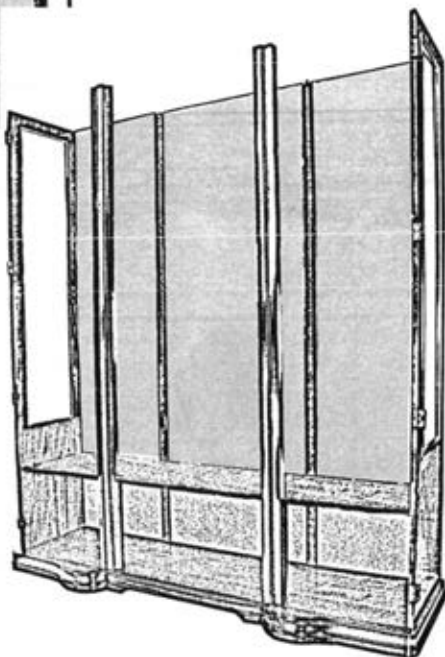

Установить стенку горизонтальную 10, обеспечив плотное прилегание к вертикальным стенкам и колонкам. Крепить стенку горизонтальную 10 к колонкам 05,06,07 и вертикальным 03 и 04 на соединительную фурнитуру при помощи отвертки по часовой стрелке.

Установить упор замка. Закрутить его по часовой стрелке при помощи отвертки.

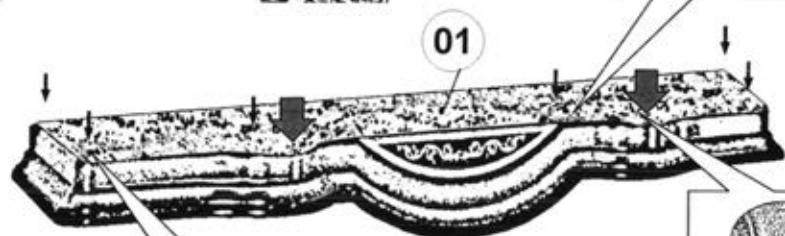
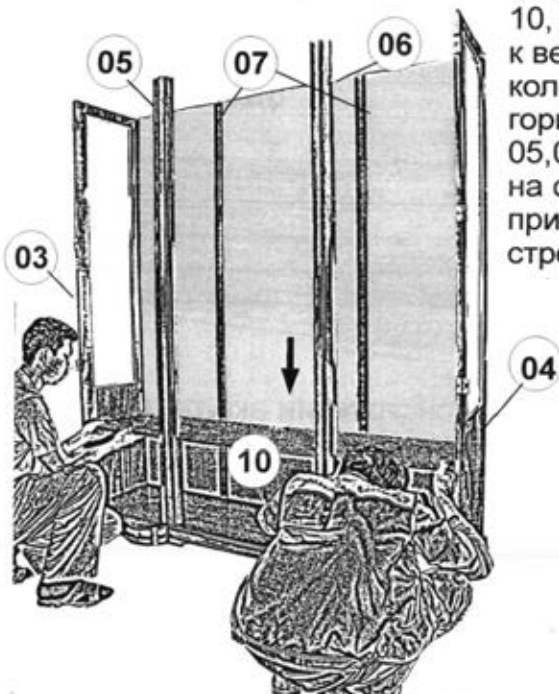

По наконкам на шурупы установить две магнитные защелки.

Установить 6 соединительных винтов на карниз 01 и зафиксировать их при помощи отвертки по часовой стрелке до упора.

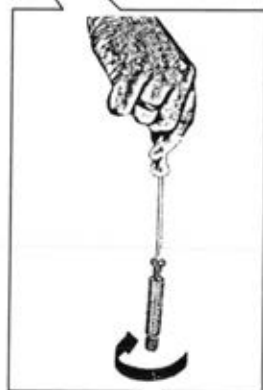

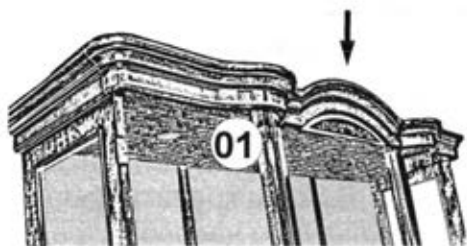

Установку карниза 01 производить вдвоем или втроем во избежание падения и поломки деталей изделия. Установить карниз 01 соединительными винтами на собранную конструкцию, вставив заднюю стенку в паз. Зафиксировать эксцентрики.

Выставить витрину на ровную поверхность. Установить держатели задних стенок, как показано на схеме.

*Схема витрины (вид сзади).*

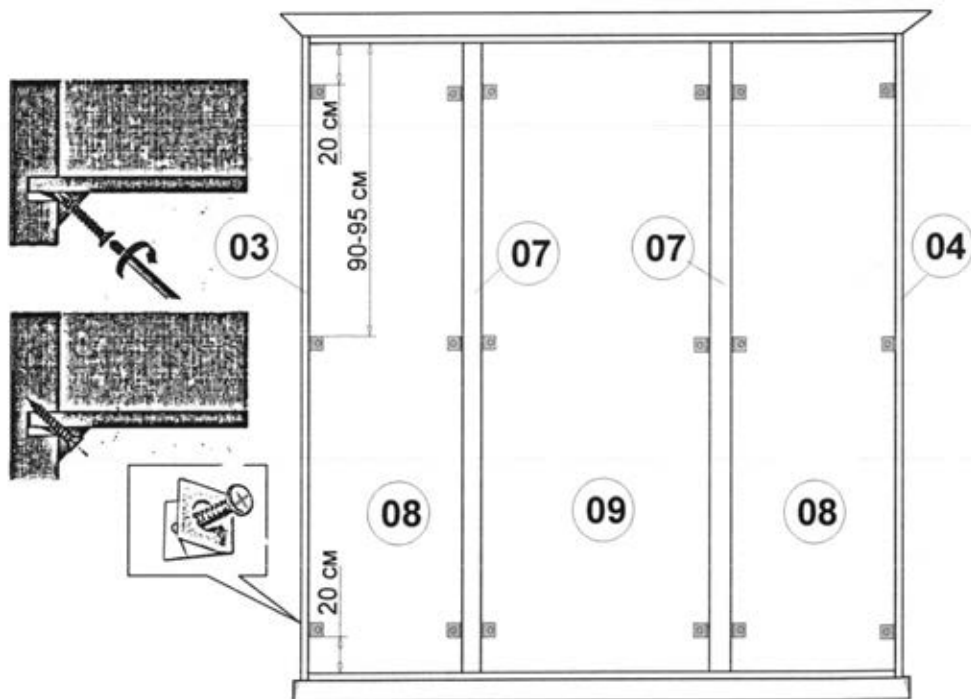

Сверху и снизу по длинным сторонам задних стенок отмерить по 20 и 90 см. По отметкам установить соединители с каждой стороны задней стенки на шурупы при помощи отвертки, обеспечив плотное прилегание фурнитуры и деталей:

1. Задние стенки 08 и вертикальные 03 и 04; задние стенки 08 и колонки 07.
2. Задняя стенка 09 и колонки 07.

**Установка боковых дверей.  
Навеску дверей производить вдвоем!**

Приставить дверь 13, оборудованную карточной петлей к стенке вертикальной 03(04). Совместить отверстие на петле с отверстием в кромке вертикальной стенки. В гайку, через отверстия в петле и кромки вертикальной стенки вставить винт. Винтом крепить дверь 13 к стенке вертикальной 03(04) при помощи ключа по часовой стрелке до упора предварительно выровняв зазоры между дверью и цоколем с карнизом.(рис 1, рис 2)

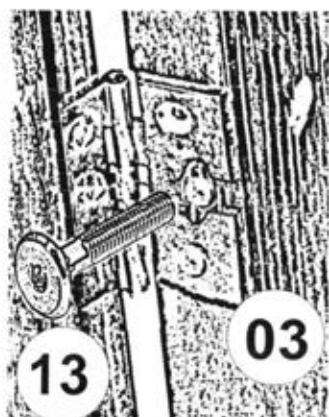

(рис 1)

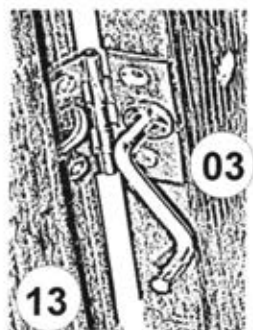

(рис 2)

Ослабить винт на 1-2 оборота. Выровнять зазоры между дверью и передней стенкой ящика с карнизом. Винтом закрепить дверь при помощи ключа с таким усилием, чтобы не допустить деформации декоративной петли. В противном случае возможно возникновение скрипа вследствие изгиба оси вращения петли.  
(рис 3)



(рис 3)

**Установка центральной двери.**  
**Навеску дверей производить вдвоем!**

Приставить дверь 07 к колонке 06, оборудованной карточной петлей. Совместить отверстие на петле с отверстием в кромке двери. В гайку, через отверстия в петле и кромки двери, вставить винт.

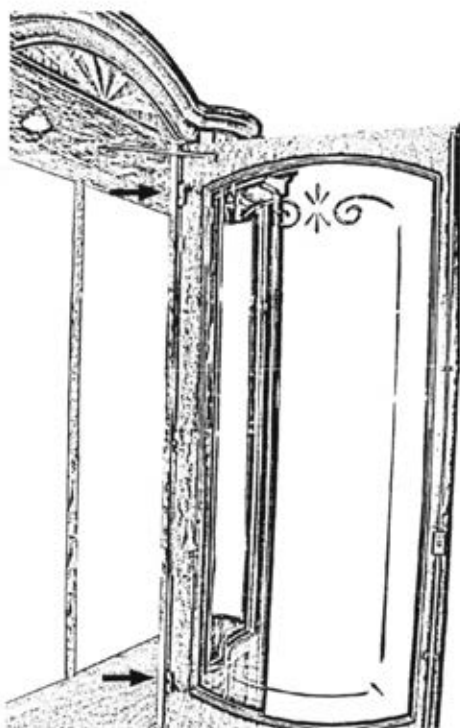
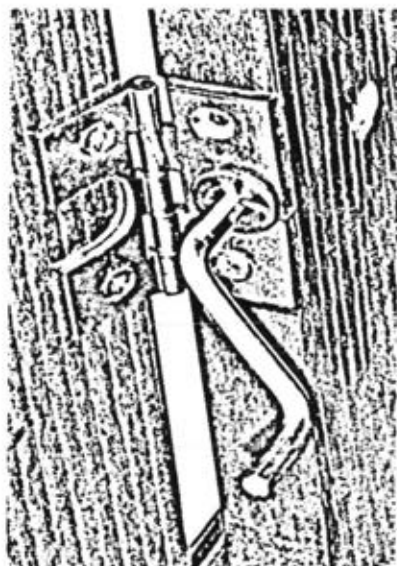
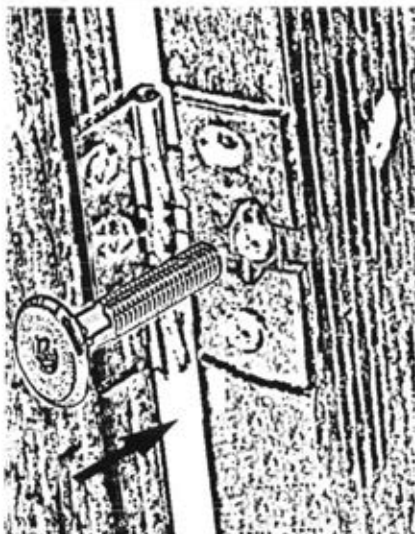

Винтом крепить дверь 07 к колонке 06 при помощи ключа.

После выравнивания зафиксировать положение фасада шурупами 3x13, (рис 5) предварительно просверлив отверстия в месте установки шурупа сверлом D=2 мм на глубину 8 мм.(рис 4)

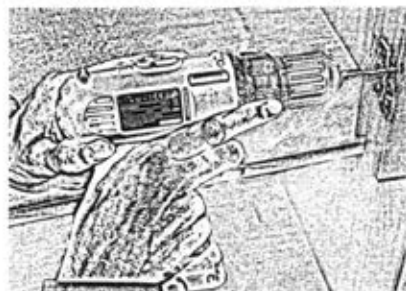

(рис 4)

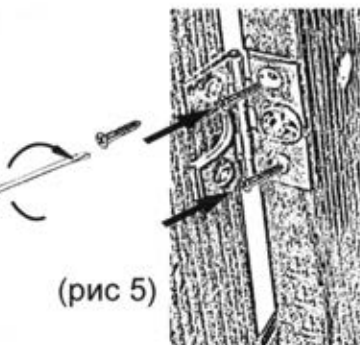

(рис 5)

### Одна из причин возникновения скрипа петель:

1. Несовпадение осей вращения. (рис 6)
2. Деформация петель в следствие изгиба оси вращения из-за чрезмерного затягивания винта при креплении двери. (рис 3)

Не правильно

Правильно

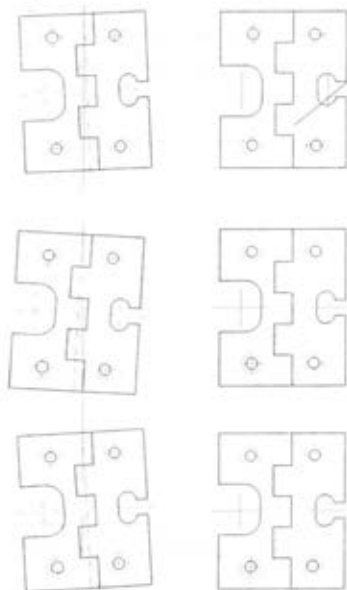

Ось вращения  
петли

Пример последствий от перетяжки винтов при монтаже дверей

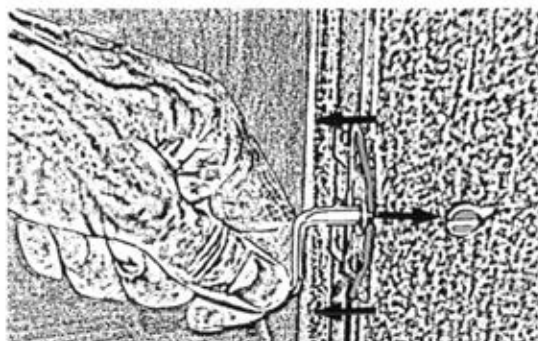

(рис 3)

(рис 6)



## Сборка тумбы.

Вертикальные стенки тумбы 06.01 и 06.02 оборудовать направляющими, как показано на рисунке. Совместить 3 и 9 отверстия на механизме с отверстиями на стенках вертикальных. Вставить винты 6,3x10 в отверстия и завернуть их по часовой стрелке до упора.

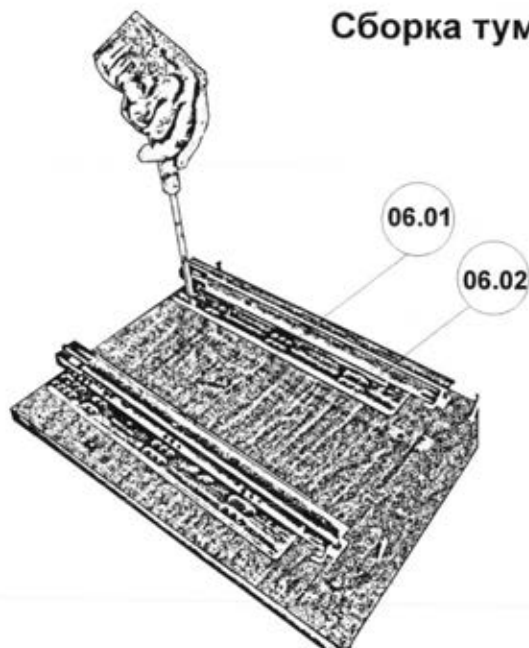

Торцы трех планок 06.04 оборудовать шкантами с двух сторон.

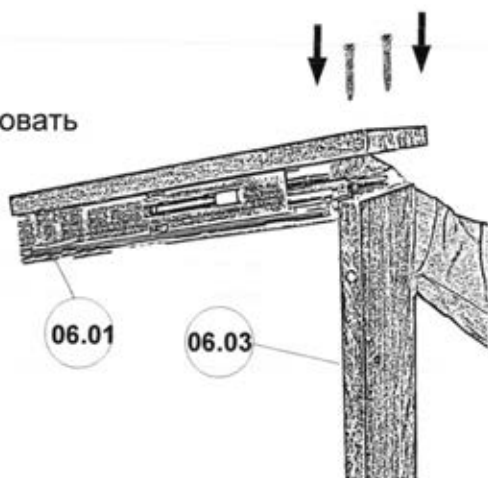
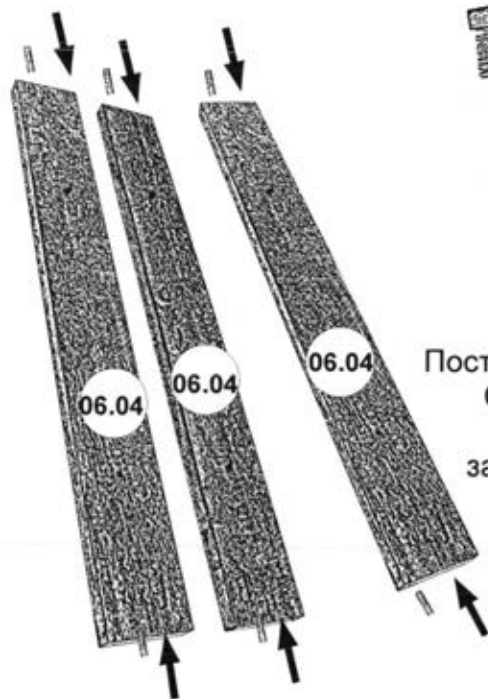

Поставить планку 06.03 вертикально. Сверху на шканты установить стенку вертикальную 06.01 и зафиксировать ее на евровинты.

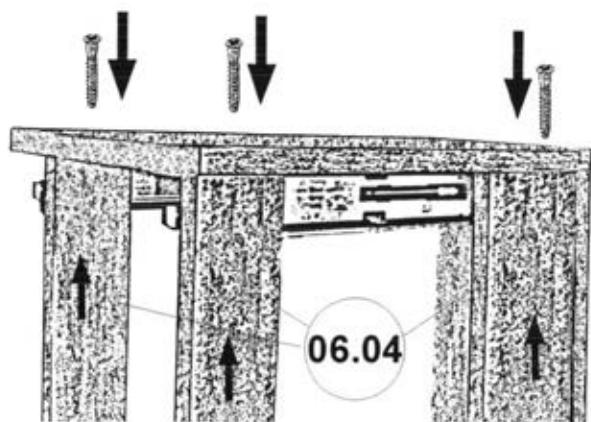

К собранной конструкции на шканты установить три планки 06.04 и зафиксировать их на евровинты.

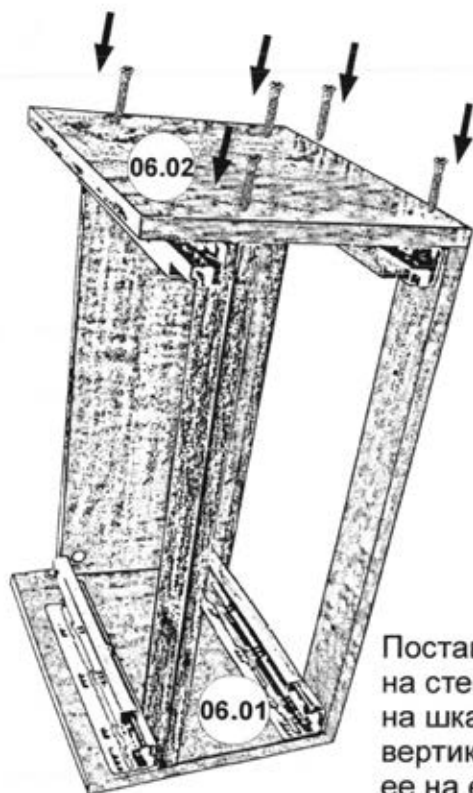

Поставить собранную конструкцию на стенку вертикальную 06.01. Сверху на шканты установить стенку вертикальную 06.02 и зафиксировать ее на евровинты.

Установить соединительные  
винты в передние стенки.  
18.11 и 19.11.



Установить шканты.



Соединить заднюю  
18.04 и боковые  
стенки 18.02 и 18.03,  
на евровинты.

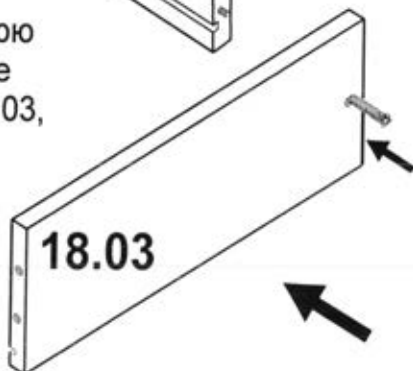

18.02

18.04

Вставить дно ящика 18.05

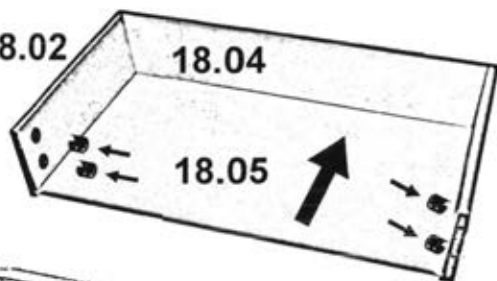

18.03

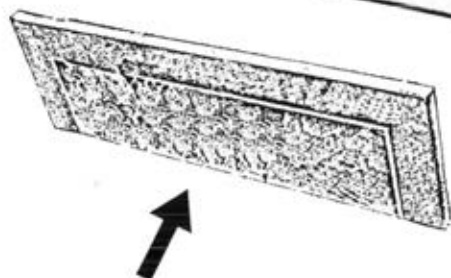

Установить переднюю стенку,  
зафиксировать эксцентриками.

Установить ручки и закрепить их винтами. При необходимости  
подложить металлические шайбы.

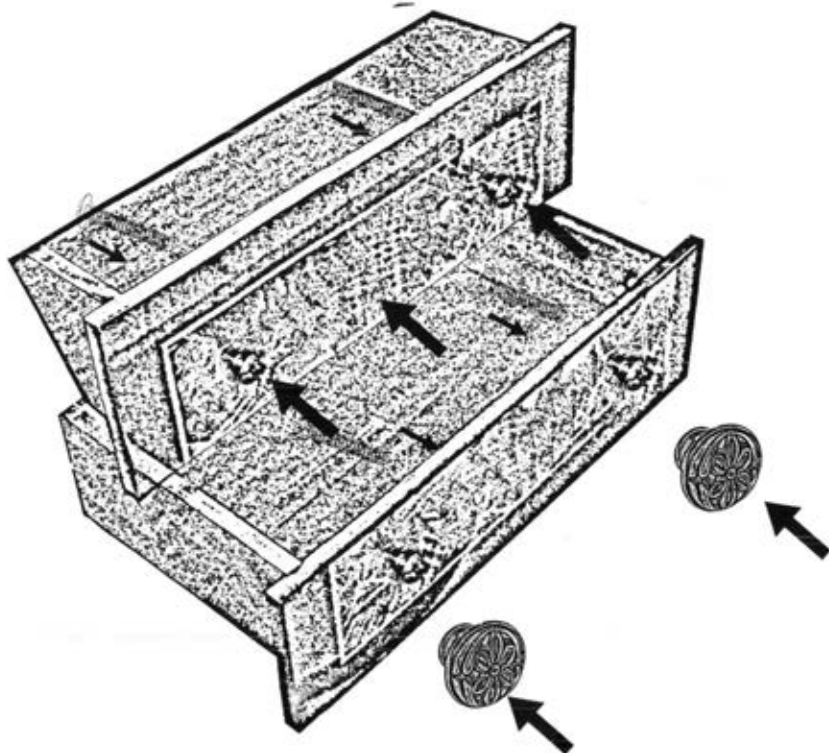

## Установка механизма крепления .

Для установки механизма крепления:

1. Перевернуть ящик вверх дном, положить механизмы на дно ящика.
2. По имеющимся наколам крепить механизмы к боковым стенкам ящика саморезами с помощью отвертки

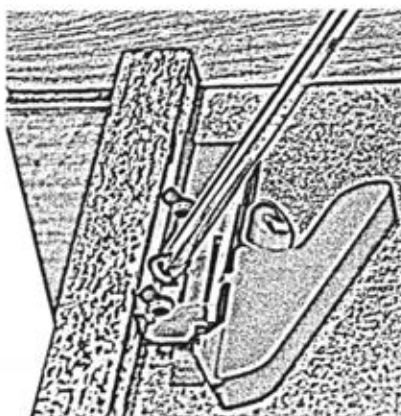
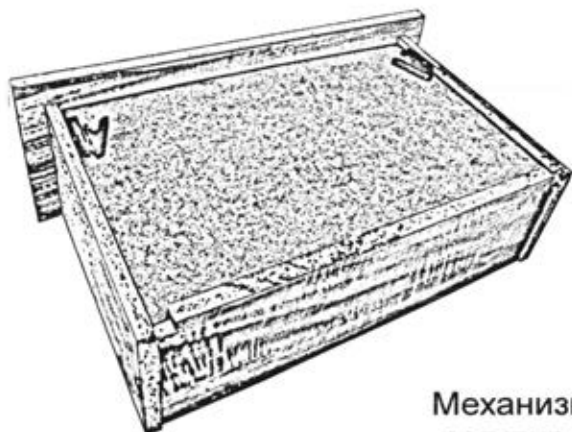

Механизм крепления позволяет регулировать положение ящика, после установки его в изделие, по высоте на 2,5 мм путем передвижения курсора А

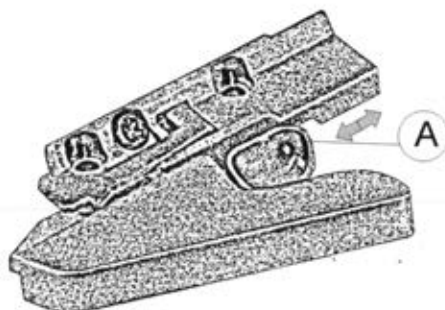

Для установки ящика нужно:

1. выдвинуть направляющие элементы,
2. установить ящик на направляющие элементы и совместить опорный крючок с отверстиями в задней стенке 08.04
3. задвинуть ящик до защелкивания механизма крепления

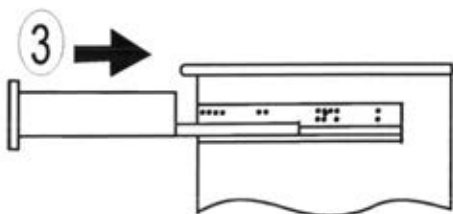
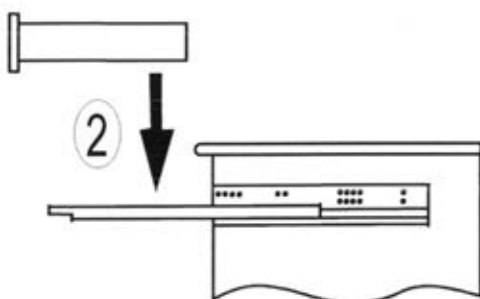
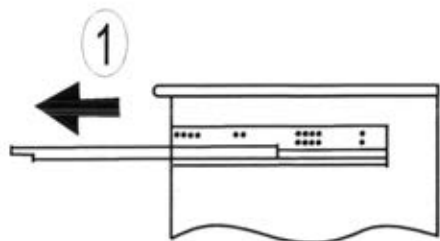

Для удаления ящика нужно:

- 1.выдвинуть ящик
- 2.повернуть рычаги левого и правого механизмов крепления до упора
- 3.удалить ящик.

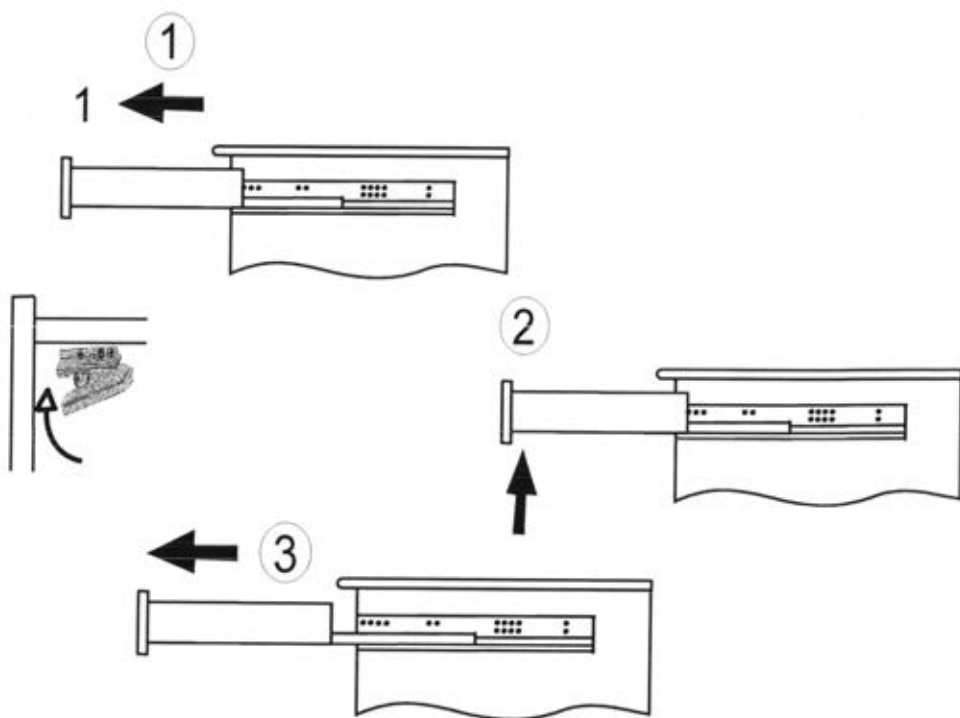



В проем под дверь вставить каркас тумбы. Совместить отверстия на планках тумбы с установленными в цоколе гайками. Крепить каркас тумбы винтами с плоской головкой и шестигранным гнездом на 2-3 оборота.

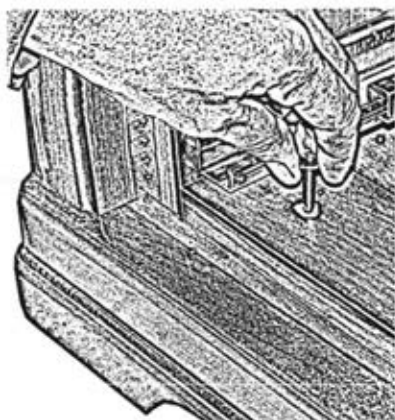

Установить верхний ящик.

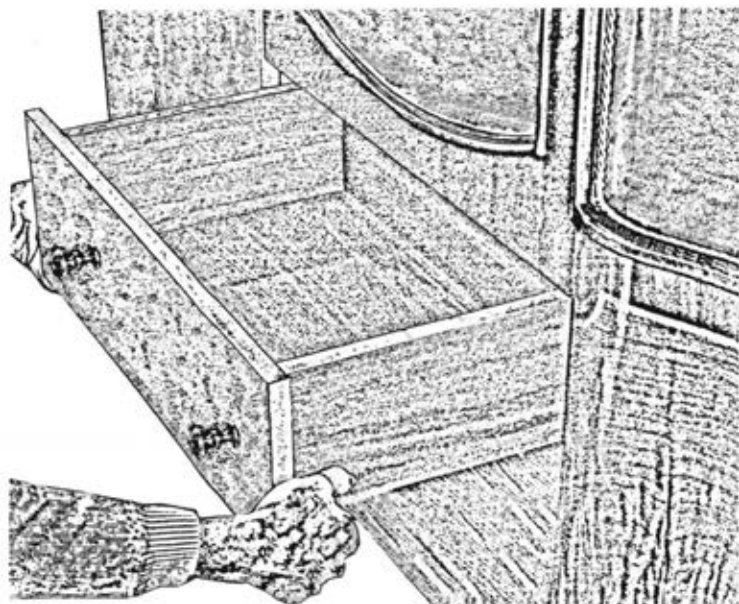



При необходимости выровнять переднюю стенку верхнего ящика относительно двери и колонок, путем перемещения тумбы вкладной влево-вправо, назад-вперед.

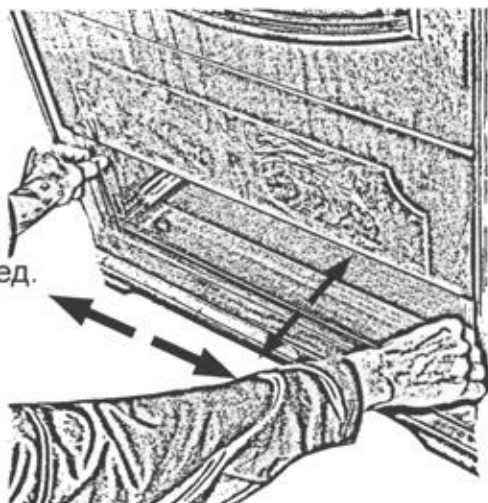

После выравнивания крепить каркас тумбы к цоколю винтами с плоской головкой и шестигранным гнездом при помощи ключа.

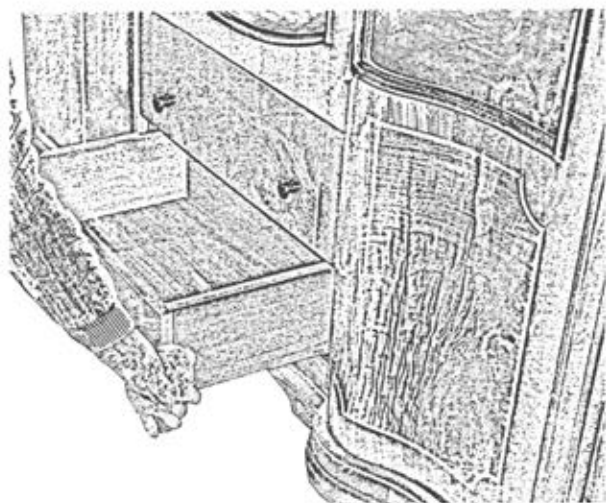
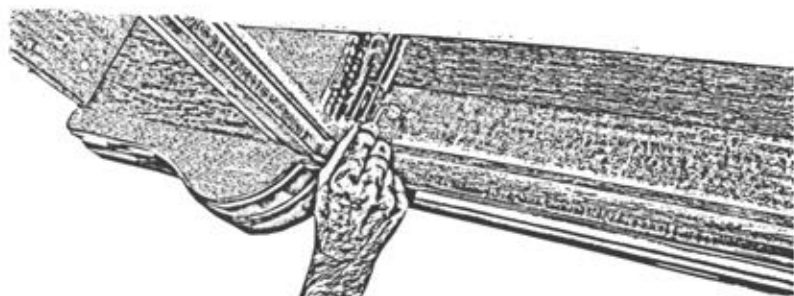

Установить нижний ящик.

К дверям на саморезы с помощью отвертки по наколам прикрепить цепочки.

**При правильной установке цепочки центральная дверь 07.01 не должна касаться ручек боковых дверей!**

**В противном случае переместить крепление цепочки на карнизе вглубь на 1-2 см.**



В стенки вертикальные и колонки установить полкодержатели с резинкой.



В проемы дверей установить стеклянные полки на полкодержатели.

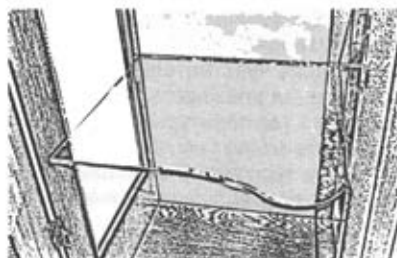

В отверстия карниза установить светильники.

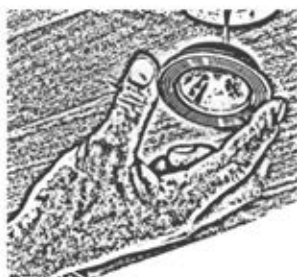

*Дополнительные сведения:*

*Продукция сертифицирована на соответствие  
ГОСТ 16371-2014 ГОСТ 19917-2014*

*Сертификат соответствия № РОСС RU. АЯ 14. Н04811*

*Срок действия с 27.02.2019 по 26.02.2022.*

*Декларация о соответствии РОСС RU. АЯ14.В. 1569/19.*

*Срок действия с 27.02.2019 по 26.02.2024.*

*Орган по сертификации рег. № РОСС RU.0001.10АЯ14 ПРОДУКЦИИ И  
УСЛУГ АВТОНОМНОЙ НЕКОММЕРЧЕСКОЙ ОРГАНИЗАЦИИ "ЧЕЛЯБИНСКИЙ  
ЦЕНТР СЕРТИФИКАЦИИ" г. Челябинск*

### **Применяемые материалы:**

Щитовые детали изделия изготовлены из сертифицированных плитных материалов, разрешенных к производству на основании гигиенического сертификата и облицованных различными декоративными облицовочными материалами. Колонки, брусковые детали цоколей изготовлены из древесных материалов. Донья ящиков изготавливаются из панелей отделочных на основе плит ХДФ. Детали отделаны полиуретановыми или акриловыми лаками.

## Эксплуатация и уход за мебелью

Сохранность и долговечность изделия зависят от правильности эксплуатации и ухода за ним.

Мебель чувствительна к изменениям температуры и влажности воздуха. Повышенная влажность или, напротив, сухость воздуха, отклонения от нормальной комнатной температуры, прямой солнечный свет (особенно при открытых окнах) — все это вредно влияет на лаковое покрытие мебели. В сырых помещениях она покрывается пятнами и тускнеет. В помещениях с повышенной температурой лаковый слой из-за высыхания древесины покрывается сетью мелких трещин.

### НЕ РЕКОМЕНДУЕТСЯ !

Устанавливать мебель ближе чем на 0,5 м от радиаторов отопления.

Применять при протирке изделия бытовые чистящие средства, кислоты, растворители, хлорсодержащие растворы.

При чистке изделия пользоваться твердыми приспособлениями (скрепки, губки с рабочим покрытием из пластикового или металлического волокнообразного материала).

### НЕОБХОДИМО !

Лицевые поверхности беречь от механических повреждений, так как их ремонт в домашних условиях невозможен.

Предохранять изделие от попадания на поверхности кислот, щелочей, различных растворителей (одеколон, духи и т.д.).

### РЕКОМЕНДУЕМ

Для ухода за лакированными матовыми поверхностями необходимо использовать средства для ухода за мебелью.

Для ухода за лакированными глянцевыми поверхностями необходимо использовать полироли для мебели.

Выбирая средство по уходу за лакированными поверхностями необходимо ознакомиться с аннотацией и убедиться, что средство не содержит агрессивных и абразивных веществ. Так же обратить внимание на состав мебельных полиролей и очистителей, которые, как правило изготавливаются на основе масла, воска или силикона. Средства на масляной основе придают блеск, скрывают царапины и потертости. Средства, содержащие воск, образуют на поверхности незаметную пленку, которая предотвращает оседание пыли на поверхность, работает как антистатик. Средства на основе силикона придают изделию блеск и влагостойкость.

Для ухода за мебелью используйте чистую мягкую ткань: фланель, плюш, бархат, микрофибру и т.п.

Если в мебели имеются стеклоизделия, то для ухода за ними необходимо использовать стеклоочистители (согласно аннотации, нанесенной на упаковке.) избегая попадания вещества на лакированную поверхность.

### ГАРАНТИИ ИЗГОТОВИТЕЛЯ

Предприятие-изготовитель гарантирует соответствие мебели требованиям ГОСТ-16371-2014 при соблюдении условий транспортирования, хранения, сборки и эксплуатации в течение 24 месяцев. Срок службы изделия - 10 лет.

С претензиями по комплектации и качеству деталей и фурнитуры обращаться в отдел технического контроля предприятия-изготовителя · 8-3513-524048 или в магазин, где приобреталась мебель. Для быстрого рассмотрения претензии желательно при себе иметь ярлыки (этикетки с номером пакета, номером партии, личной карточкой комплектовщика-упаковщика) с пакета, в котором обнаружен дефект или комплект деталей (фурнитуры) и № набора.

Замена деталей и узлов с механическими повреждениями (бой, сколы, царапины), возникшими в процессе сборки или транспортировки самовывозом, производится за дополнительную оплату.

Дополнительную информацию о торговых представительствах узнавайте у представителей ЗАО "Миассмебель" или на сайте [www.miassmebel.ru](http://www.miassmebel.ru)